

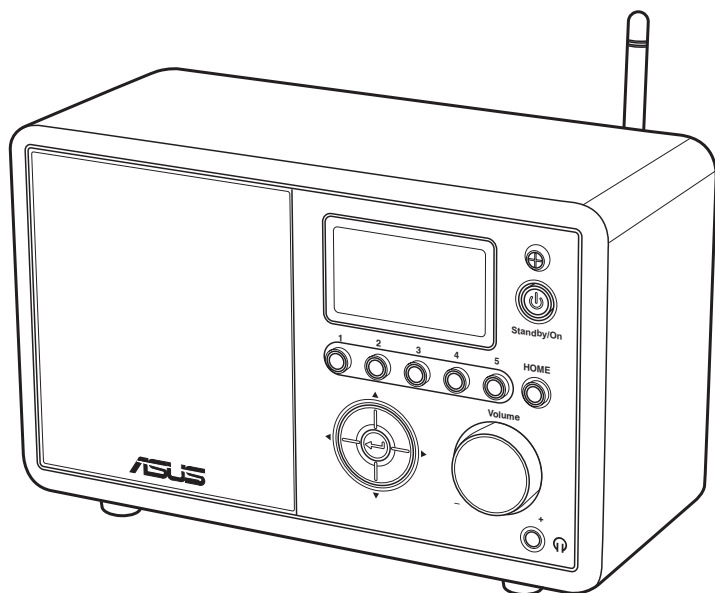

ASUS Internet Radio

華碩網路收音機

使用手冊



AIR

目錄

歡迎使用	iv
包裝盒內容物.....	iv
概述.....	v
功能.....	v
規格列表	v
開始使用	1
前面板.....	1
後面板.....	2
使用遙控器	3
啟動網路收音機.....	4
選擇語言	5
輸入文字	6
建立本裝置的網路連線.....	6
建立有線網路連線.....	6
建立無線網路連線.....	7
收聽廣播	9
搜尋廣播頻道.....	9
使用「類別」搜尋頻道	9
使用「國家/區域」搜尋頻道	9
使用電台名稱搜尋.....	10
連線至網路電台	11
新增頻道至我的最愛	11
將收聽中的頻道新增至我的最愛	11
從列表中將電台新增至我的最愛	12
手動新增電台至我的最愛.....	12
管理我的最愛.....	13
其他設定	14
設定.....	14

目錄

網路.....	14
時鐘.....	14
鬧鐘.....	14
語言.....	15
背光燈.....	15
睡眠計時器.....	15
緩衝.....	15
版本更新.....	16
回復原廠設定.....	16
常見問題處理	17

歡迎使用

感謝您購買此款華碩網路收音機！

在您拿到本產品包裝盒之後，請先檢查下面所列出的各項配備是否齊全。

包裝盒內容物

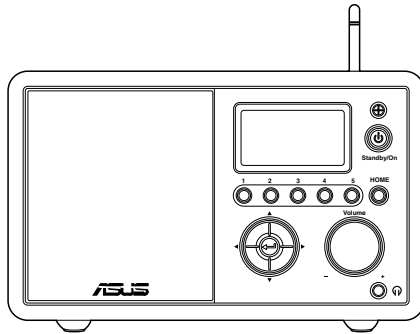

華碩網路收音機

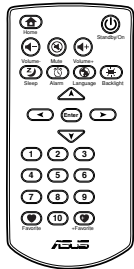

遙控器

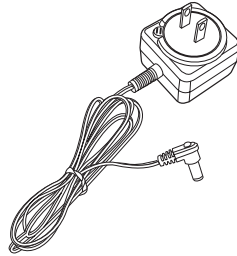

電源供應器



使用手冊

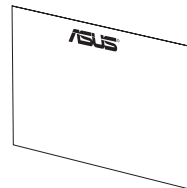

保固卡

概述

華碩網路收音機讓您可以最輕鬆簡單的方式透過網路收音廣播頻道。在使用本收音機收聽廣播之前，請先確認您已接連接上有線或無線的網路。

功能

- 不須連接個人電腦，可獨立收聽
- 可以使用無線/有線方式連線
- 內建超過 10,000 個網路電台
- 內建 250 個我的最愛頻道
- 鬧鐘
- 睡眠計時器
- 網路時間自動對時 (Network Time Protocol , NTP)

規格列表

支援連結方式	無線網路 802.11b/g 有線網路 10/100M
資料傳輸率	54 Mbits (Wi-Fi) 10/100 Mbits (乙太網路)
支援網路加密模式	64/128-bit WEP/WPA/WPA2
支援音效格式	MP3/WMA 16Kbps~320Kbps
訊號噪音比 (SNR)	>90dB 耳機
螢幕	128 x 64 FSTN 藍底白字

輸入/輸出	耳機接頭 (Φ 3.5mm) 音效輸入連接埠 (Φ 3.5mm) 音效輸出連接埠 (RCA jack) 乙太網路 (RJ45) DC 電源接頭
喇叭	5 瓦/4 歐姆
語言	英文、法文、德文、西班牙文、日 文、韓文、繁體中文、簡體中文
電源供應器	輸入：交流電 100-240V (50-60Hz) 輸出：直流電 6V/2A
遙控器	26 個功能按鍵
尺寸	250 (L) × 128 (W) × 190 (H) mm
ADSL/Cable Modem 頻寬 (建議)	至少 1M bps

低功率電波輻射性電機管理辦法

第十二條：經型式認證合格之低功率射頻電機，非經許可，公司、商號或使用者均不得擅自變更頻率、加大功率或變更原設計之特性及功能。

第十四條：低功率射頻電機之使用不得影響飛航安全及干擾合法通信；經發現有干擾現象時，應立即停用，並改善至無干擾時方得繼續使用。

- * 前項合法通信，指依電信法規定作業之無線電信。
- * 低功率射頻電機需忍受合法通信或工業、科學及醫療用電波輻射性電機設備之干擾。

開始使用

前面板

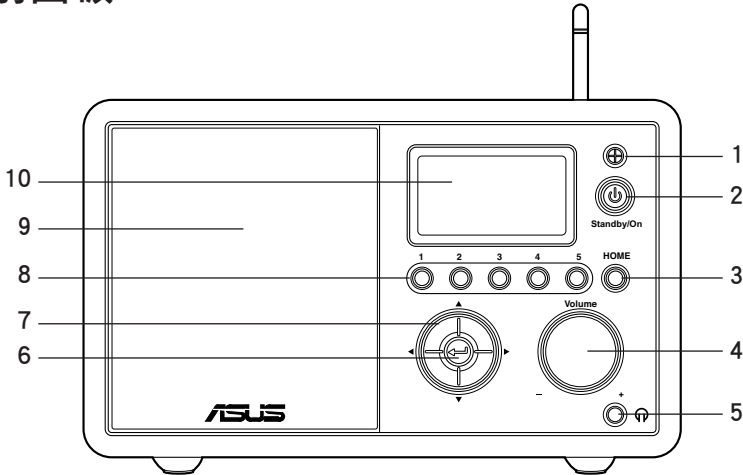

1. 紅外線接收感應器：接收遙控器訊號。
2. 待機/開機按鈕：按下按鈕可於待機模式和開機模式之間切換。
3. 主選單（Home）：按下按鈕可回到主選單。
4. 音量旋鈕：向右旋轉為加大音量，向左選擇為降低音量。旋轉本鈕可以輸入文字，或是在選單項目選擇上一個或下一個選項。按一下旋鈕中央位置確定選擇該選項。
5. 耳機接頭：您可以將耳機連接到這個接頭。您也可以將外接式喇叭連接到這個接頭。
6. 確認按鈕：按一下本鈕可確認所選擇的選單項目。
7. 上/下/左/右方向按鈕：按上/下/左/右來選擇不同的選單項目。
8. 按鈕 1~5：按一下按鈕可呼叫自行設定之第一到第五個我的最愛頻道。
9. 喇叭：內建喇叭。
10. 螢幕：擁有背光功能的 LCD 顯示螢幕。

說明：前面板上的按鈕功能也會出現在遙控器上，請參考第 3 與第 4 頁的說明。

後面板

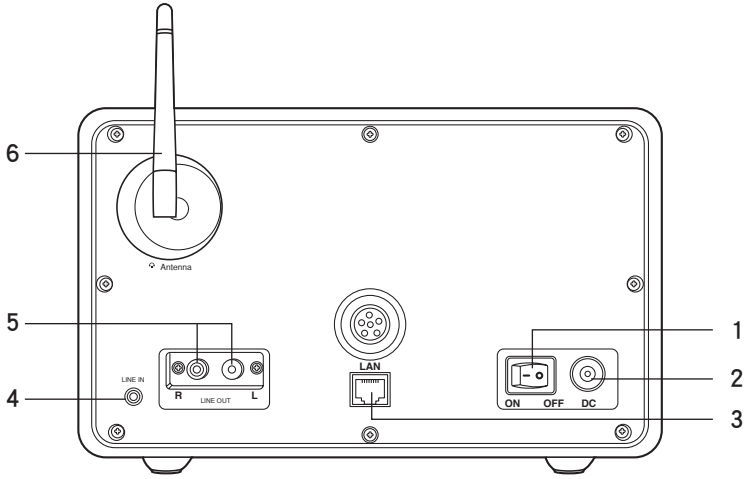

1. **電源開關**：開啟或關閉本裝置。
2. **DC 電源接頭**：將電源線插頭插入這個接頭。
3. **網路連接埠**：將 RJ-45 網路線插入這個連接埠。
4. **聲音輸入端接頭**：若是您想將本機只作為喇叭使用，將音源線安裝至本接頭，本機將自動切換模式。
5. **左右聲道輸出接頭**：可將您的綜合擴大機連接至這二個接頭。
6. **無線天線**：將天線直立與本機呈垂直位置，確保您可以在最佳狀態下接收無線訊號。

使用遙控器

您可以使用遙控器來搜尋廣播頻道、設定我的最愛清單，或是進行其他設定。

請參考下表中遙控器各按鈕與功能的說明。

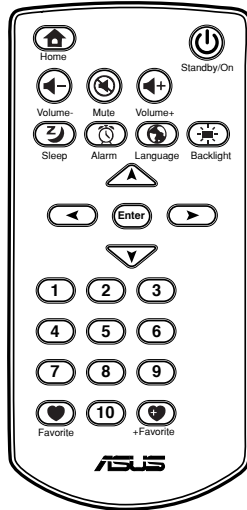

圖示	功能	說明
	待機/開機	按下本按鈕可以在待機模式和開機模式之間切換
	主選單 (Home)	按下本按鈕可以回到主選單
	降低音量	降低音量
	靜音	啟動或關閉靜音
	加大音量	加大音量
	睡眠計時器	設定的時間到達後本機會自動關機
	鬧鐘	開啟或關閉鬧鐘功能
	語言	選擇本機所使用的語言

圖示	功能	說明
	背光燈	選擇背光燈模式
	確認按鈕	確認所選擇的選單項目
	向上按鈕	選擇上一個選項 選擇要輸入的文字
	向下按鈕	選擇下一個選項 選擇要輸入的文字
	向左按鈕	回到上一個選單
	向右按鈕	確認選擇的項目並進入子選單
 	按鈕 1~10	呼叫自行設定之第一到第十個我的最愛頻道
	我的最愛	顯示我的最愛頻道列表
	將頻道加入我的最愛	將目前收聽的頻道加入我的最愛列表

啟動網路收音機

當您第一次使用華碩網路收音機，請依照以下步驟來操作：

1. 將電源供應器的一端連接至電源插座。
2. 將電源供應器的另一端連接至本裝置後側面板的 DC 電源接頭。
3. 按下本裝置後面板的電源開關  來開機，顯示螢幕會亮起並出現 ASUS 圖示，接著會出現如下頁所示的選單：

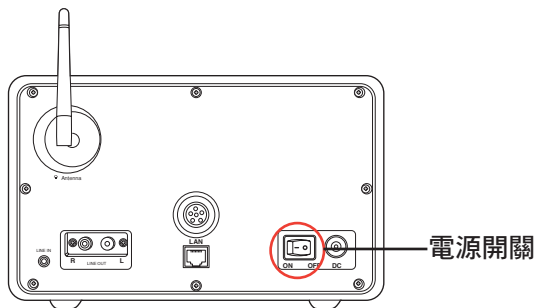

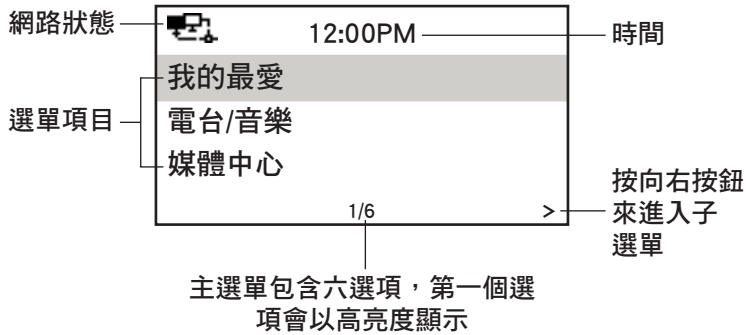

說明：按下本裝置前面板或是遙控器上的待機/開機按鈕  不會將本裝置開機。

選擇語言

華碩網路收音機支援八國語言，包含有：德文、西班牙文、法文、繁體中文、簡體中文、日文、韓文。

請依照以下步驟來更換語言：

1. 在主選單中，選擇 **設定 > 語言**。
2. 按向上/向下按鈕選擇想要使用的語言，然後按一下確認按鈕。

說明：選擇的語言只會變更為華碩網路收音機的選單與系統訊息，廣播頻道名稱所使用的語言，會依照頻道所在地區而有所不同。

3. 按下遙控器上的 Language 鍵切換語言，如下圖所示：

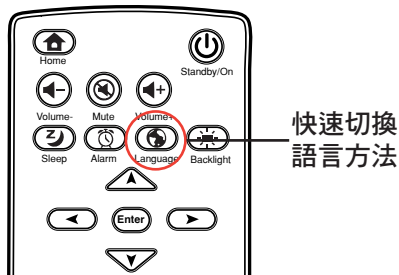

輸入文字

華碩網路收音機提供輸入文字的功能，讓您可以自行輸入網路電台的 URL 位址，或當您要使用 WEP/WPA key 來確保無線網路的安全性時，可以使用輸入文字功能來進行加密編碼。

您可以參考以下說明來輸入大寫、小寫字母、符號或數字：

1. 按向上/向下按鈕或以順時針/逆時針方向旋轉音量旋鈕來從下列選擇您需要的字元符號。
A a B b...Z z \$ % & # _ ^ ~ ` “ ’ , . : ; ? ! * - + @ < = > { | } [\] (/) 0 1...9 delete (🗑️) space
2. 按向右按鈕來輸入下一個文字，輸入完成後按一下確認按鈕或是音量旋鈕即可。

上述方法也可用在設定 IP 位址或是輸入其他 IP 參數、設定時間、日期與鬧鐘等功能。



建立本裝置的網路連線

在您要使用本裝置享受全球各地的網路電台之前，必須先透過有線或無線的方式來設定網路連線。當您將網路線接上本裝置時，無線網路 (WLAN) 功能會自動關閉。

建立有線網路連線

透過 DHCP 指派 IP 位址

1. 將網路線的一端連接至本裝置的網路連接埠，另一端連接至寬頻路由器 (router) 或無線網路路由器 (wireless access point)，本裝置不支援使用 PPPoE 連線。
2. 在主選單中，選擇**設定** > **網路** > **IP 設定** > **自動設定 (DHCP)**。
3. 按下確認按鈕來建立連線，下頁表中的圖示會出現在螢幕左上角，用來顯示連線狀態。

	連線中
	有線網路連線成功
	有線網路連線失敗

使用固定 IP 位址：

1. 將網路線的一端連接至本裝置的網路連接埠，另一端連接至寬頻路由器（router）或無線網路路由器（wireless access point），本裝置不支援使用 PPPoE 連線。
2. 在主選單中，選擇**設定 > 網路 > IP 設定 > 手動設定**。
3. 按確認按鈕後選擇**設定 IP 位址**。輸入 IP 位址，輸入完成後按確認按鈕。請參考「輸入文字」一節的說明來進行數字的輸入。
4. 接著以同樣的方式在**設定子網路遮罩、設定預設閘道、設定主 DNS 伺服器、設定次 DNS 伺服器**，然後選擇**直接連線**來建立網路連線。
5. 請參考上方的表格來檢視網路連線的狀態。



說明：當連線建立成功，本裝置會自動儲存 IP 位址與其他相關的數值設定。在網路設定沒有變動的情況下，每次開啟電源後，本裝置就會自動連線至網路。

建立無線網路連線

1. 設定您的無線網路（AP）來接收/傳遞無線訊號。
2. 在主選單中，選擇**設定 > 網路 > 無線設定**，接著會列出本裝置搜尋到的無線網路基地台名稱列表，當您選擇被網路金鑰（WEP/WPA）加密保護的網路，在螢幕的下方會出現  圖示。
3. 選擇您想要連線的網路，若是該網路沒有受到網路金鑰（WEP/WPA key）的加密保護，按確認鍵來建立連線；若是該網路有受到加密保護，按向右按鈕來選擇**設定網路金鑰（WEP/WPA）**。

說明：本裝置不支援需要在網頁上，經過使用者授權認證的 Wi-Fi 熱點。

- 輸入正確的網路金鑰 (key) 後按確認按鈕來建立連線。
請參考「輸入文字」一節的說明來輸入文字。
- 下表中的圖示會出現在螢幕左上角，用來顯示連線狀態。

	連線中
	無線網路連線成功
	無線網路連線失敗

說明：

- 選擇使用無線網路連線時，請勿在本裝置插上網路線。
- 當連線建立成功時，本裝置會儲存網路金鑰 (WEP/WPA key)，在網路設定沒有變動的情況下，每次開啟電源後，本裝置就會自動連線至網路。

收聽廣播

搜尋廣播頻道

華碩網路收音機內建有全球最新的、經過分類的網路電台頻道列表，並非所有的網路電台都有一些傳統的廣播電台，有些電台頻道只有在線上、透過網路才能收聽到，您可以透過音樂曲風或地區的分類來搜尋頻道，也可以透過字母排序的分類方式來尋找您想要收聽的廣播頻道。

使用「類別」搜尋頻道

1. 在主選單中，選擇**電台/音樂** > **類別**，接著會顯示以音樂曲風分類的電台頻道列表。
2. 使用向上/向下方向按鈕來選擇類別，例如：爵士樂。

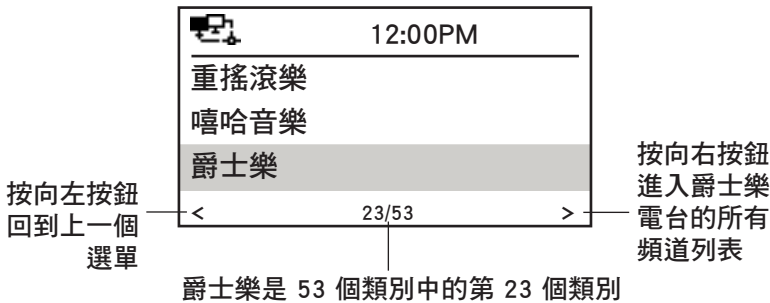

3. 按向右按鈕來顯示所有可搜尋到的爵士樂廣播頻道列表，選擇想要收聽的電台，按確認按鈕來建立連線。

使用「國家/區域」搜尋頻道

1. 在主選單中，選擇**電台/音樂** > **國家/區域**，接著會顯示以地區為分類的電台頻道列表。

分類列表中包括有：非洲、亞洲、歐洲、拉丁美洲、中東、北美洲、大洋洲、純網路電台。

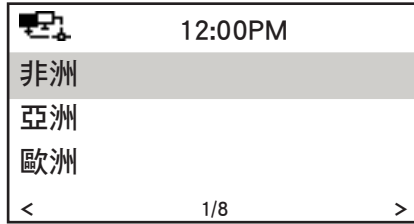

2. 選擇區域後再選擇該區域的國家，接著會顯示該國家的網路電台列表。
3. 選擇想要收聽的電台，按確認按鈕來建立連線。

說明：

- 電台名稱列表以英文字母作排序。
- 若您選擇使用英文以外的語言，在進入電台/音樂選單後，使用該語言的國家或地區名稱會出現在選單上，選擇該項目後按確認按鈕，即可進入並顯示該國家或地區的網路電台列表。

使用電台名稱搜尋

1. 在主選單中，選擇**服務 > 電台搜尋**。
2. 所有的電台以該名稱第一個字來分類，共分為十類：**0-9**、**A-C**、**D-F**、**G-I**、**J-L**、**M-O**、**P-R**、**S-U**、**V-Z** 與 **Other**，選擇想要使用的分類項目，接著就會出現網路電台列表。

說明：電台名稱若是為日文、韓文、繁體中文、簡體中文的網路電台，都會被歸類在 **Other** 群組。

3. 進入後再次選擇任一按照字母排序的電台群組，進入之後的電台列表會以電台名稱的前二個字母來排序。
4. 選擇想要收聽的電台，按確認按鈕來建立連線。

說明：當您從列表中選擇想要收聽的電台時，在螢幕左下角的位置會以圖示 ■■■ 來顯示該電台容易連線程度，格數越多表示越容易連線，滿格為三格。

連線至網路電台

當華碩網路收音機成功的連線至您想要收聽的網路電台，會顯示如下所示的畫面：



說明：



- *連線狀態可能會從「連線中」變更為「緩衝中」再到「播放中」。按一下確認按鈕可以停止播放並回到上一個選單。
- **請參考第 15 頁中關於設定緩衝的說明。
- 當您成功連線並收聽廣播時，若您回到主選單，在螢幕右下角會出現一個倒數計時數字 10，當您停止操作前面板或遙控器上的按鈕時，則會從 10 秒開始倒數，在這 10 秒間若是您都沒有執行任何動作，則 10 秒後會回到如上圖所示的畫面。

新增頻道至我的最愛

您可以將正在收聽的電台或列表中的電台加入至我的最愛列表，也可以手動輸入電台的 URL 位址來將電台新增至我的最愛列表中。AIR 網路收音機可記憶高達 250 組網路電台。

將收聽中的頻道新增至我的最愛

1. 在遙控器上按  按鈕。
2. 如下表所示的圖示會出現在網路狀態圖示的旁邊，用來顯示我的最愛狀態。

	這個電台正加入至我的最愛列表中
	這個電台已經存在我的最愛列表中
	我的最愛列表已經到達上限 250 個

從列表中將電台新增至我的最愛

1. 使用「搜尋廣播頻道」一節中的任一種方法來搜尋您想要新增至我的最愛的電台。
2. 選擇想要新增的電台，按一下向右按鈕來顯示如下圖所示的子選單畫面。

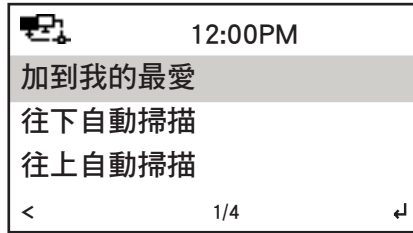

3.
 - **加到我的最愛**：本功能用來將選擇的電台加入我的最愛。
 - **往下/往上自動掃描**：本功能會自動從使用者在列表中選擇的頻道連續的往下/往上掃描每個頻道，掃描到頻道時會自動停下並播放約 30 秒，在這 30 秒內若這個頻道是您想要尋找的，或試聽過後喜愛的頻道，可以按下遙控器上的  來將該電台新增至我的最愛。
 - **播放**：本功能會播放選擇的頻道。

請參考我的最愛狀態列表。

手動新增電台至我的最愛

1. 在主選單中，選擇**服務 > 增加新電台**。
2. 輸入想要新增電台的 URL 位址，請參考「輸入文字」一節的說明來輸入文字。
3. 輸入完成後按確認按鈕即可將電台加入至我的最愛。請參考第 11 頁的我的最愛狀態列表。

管理我的最愛

華碩網路收音機在我的最愛中內建有高達 250 個電台，讓您可以輕鬆快速的找到想要收聽的網路電台。

請使用以下方法管理我的最愛列表：

1. 按一下遙控器的 (♥) 按鈕，或從主選單中選擇**我的最愛**，會出現儲存在我的最愛中的電台列表。
2. 從列表中選擇電台，再按向右按鈕，會出現如下圖所示的子選單。

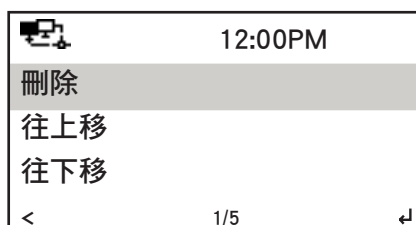

3.
 - **刪除**：將選擇的電台從我的最愛列表中刪除。
 - **往上移/往下移**：將選擇的電台在列表中的排序往上或往下移動，可以將較常收聽的電台移至前五或前十位內，這樣就可以使用前面板按鈕 1~5 或遙控器的 1~10 按鈕來快速選擇使用該電台。
 - **名稱更改**：將該電台名稱重新命名。
 - **播放**：播放選擇的電台。

您也可以使用以下方式來連線至預先設定的電台。

- 從我的最愛列表中，選擇想要收聽的電台，按確認按鈕即可。
- 在任何一個選單中，按下前面板或遙控器上的按鈕 1~5 來選擇收聽您預先設定的前五位電台。
- 在任何一個選單中，按下遙控器上的按鈕 6~10 來選擇收聽您預先設定的第六~十位電台。

其他設定

設定

在主選單中，選擇設定可用來設定的功能項目包括有：網路、時鐘、鬧鐘、語言、背光燈、睡眠計時器、緩衝、版本更新、回復原廠設定。

網路

請參考第 6~8 頁關於網路設定的詳細說明。

時鐘

在設定 > 時鐘選項中，可以設定時間、日期，以及螢幕顯示時間的格式。當您第一次啟動本產品時，先設定本裝置的時間，透過網路時間協定伺服器（Network Time Protocol，NTP）提供的網路校時功能，日後只要將本裝置開機並連接至網路後，就會自動同步至正確的時間。

- **設定日期與時間**：選擇本項目來設定時間與日期，請參考「輸入文字」一節的說明來輸入數字。
- **設定時間格式**：可選擇的時間格式有 12 小時與 24 小時。

鬧鐘

這個功能選項用來啟動或關閉鬧鐘功能，以及設定鬧鐘時間。按下遙控器上的鬧鐘按鈕  也可以啟動或關閉鬧鐘功能。

請依照以下步驟設定鬧鐘：

1. 進入設定 > 鬧鐘 > 啟動鬧鐘。
2. 選擇設定鬧鐘時間，然後輸入想要設定的時間，請參考「輸入文字」一節的說明來輸入數字。
3. 選擇設定鬧鐘聲音，可以設定鬧鐘的聲響類型，選項有：傳統嗶嗶聲、柔和響鈴聲、電台音樂聲（最近一次收聽的電台）。

4. 設定好鬧鐘功能後，在螢幕右上角會出現  圖示，表示鬧鐘功能已經啟動。

在設定鬧鐘時間的時候，請先確認沒有連接至任何一個電台，否則鬧鐘設定的時間到達時，鬧鐘不會啟動。當鬧鐘聲音響起時，按任一鍵即可關閉。

語言

請參考第 5 頁關於語言選擇的說明。

背光燈

在設定 > 背光燈選項中，可以調整背光燈的亮度；您也可以遙控器上按背光燈按鈕  來設定背光燈模式，可設定的模式有以下三種：

- 關閉：將背光燈關閉。
- 省電模式：將背光燈亮度降低。
- 保持開啟：讓背光燈持續開啟，並維持一定的亮度。

睡眠計時器

在設定 > 睡眠計時器選項中，可以設定在多久時間之後將本裝置自動關機；您也可以遙控器上按睡眠計時器按鈕  來設定本功能。當您啟動本功能後，在螢幕右上角會出現數字 15，數字 15 代表還剩下 15 分鐘本機就會自動關機。本功能提供六個選項，包括有：關閉、15 分鐘、30 分鐘、60 分鐘、90 分鐘、120 分鐘。

緩衝

在設定 > 緩衝選項中，可以設定資料接收的緩衝時間，設定較長的緩衝時間可以讓資料接收更順暢，但是相對會花較長的時間。當您連線至電台時，會出現以下三種圖示來表示所設定的緩衝時間。

- 2 秒：
- 4 秒：
- 8 秒：

版本更新

在本項目可以下載最新的韌體以及最新的廣播電台列表。

請依照以下步驟來更新韌體：

1. 進入**設定 > 版本更新**，選擇您可以下載的項目。
2. 按下**確認**鍵來進行下載，下載更新版本需要一些時間，下載完成後本機會自動重新開機。

說明：當您正在進行韌體更新動作時，請勿將本機關機。

回復原廠設定

在**設定 > 回復原廠設定**選項中，可以將本機的設定回復到產品出廠時的原廠設定值，但是我的最愛列表中設定的電台並不會被清除。

常見問題處理

當您在操作機器遇到狀況時，可以先參考以下的問與答來進行簡單的檢查與故障排除，若是問題還是無法解決，您可以參考使用手冊封面內頁的的連絡資訊，直接與客服人員聯繫。

螢幕上已經顯示播放選擇的電台，但是實際上並沒有聽到音樂。

有些電台並沒有提供 24 小時的節目，當該電台沒有任何節目播放時，您就會聽不到任何音樂。

為什麼從喇叭聽不到任何聲音？

- 可能是啟動了本裝置的靜音功能或是音量太小，請檢查是否啟動靜音功能，並按遙控器上的靜音按鈕  將靜音功能關閉，或是將音量調整大一點。若是您使用外接式喇叭，請確認喇叭的電源是否開啟。
- 若執行上述步驟後仍然沒有改善，請將本裝置重新開機。

當本裝置當機時該如何處理？

使用本裝置後側的電源開關來關機，然後再使用該開關來開機。

設定了鬧鐘功能，但鬧鐘卻沒有在設定的時間響起。

當您連接至電台收聽廣播時，鬧鐘不會響起。

網路連線不穩定。

- 建立一個有線網路來測試您的網路是否穩定。
- 若是有線網路較無線網路穩定，請使用有線網路來收聽網路電台。

為什麼需要更新？

網路電台的位址可能會變更，華碩的工程師會儘速更新，因此您需要更新本裝置來獲得最新的網路電台列表。

如何得知更新是否成功？

- 當您開始進行更新程序，螢幕上會顯示從 60 秒開始倒數計時的數字，若是本裝置在大約 57 秒左右重新開機，則表示本裝置的韌體已經是最新的；若是計時數字持續倒數至本裝置重新開機，則表示更新已經完成。
- 進入**設定 > 版本更新**來檢查版本名稱是否與之前的版本名稱不同。

我無法連接至某些網路電台。

本裝置連線至網路電台的連線程度會隨著不同國家或地區的網路頻寬而有不同，連線失敗的原因可能有以下幾種：

- 您所在的國家或地區網路頻寬太小，我們建議 ADSL/Cable Modem 連線頻寬為 1Mbps 以上。
- 網路頻寬擁擠。
- 該網路電台的位址已經變更，先更新本裝置後再試著重新連線一次。若是您仍然無法連線至該電台，請至 <http://vip.asus.com/eservice/techserv.aspx> 網站與我們連絡。
- 該電台的網路頻寬不夠大。
- 該電台正在修復中或已經不存在。